

# ASSA ABLOY

## RETAIL

Soluções para: Shoppings, Lojas Comerciais  
e Supermercados.



# LÍDER MUNDIAL EM SOLUÇÕES DE ACESSO

## ASSA ABLOY Opening Solutions

Líder mundial em soluções de acesso. O Grupo ASSA ABLOY foi constituído em 1994 e hoje compreende mais de 400 empresas subsidiárias em 70 países, ultrapassando a casa de 48.000 funcionários e faturamento de cerca de 10,6 bilhões de dólares aproximadamente.

Tanto no Brasil como no resto do mundo, a força do Grupo é a variedade de produtos tradicionais e principalmente os que agregam novas tecnologias e que podem ser combinados para criar soluções completas de segurança e de acesso.



**ASSA ABLOY** Controle de Acesso

**ASSA ABLOY** Portas Especiais



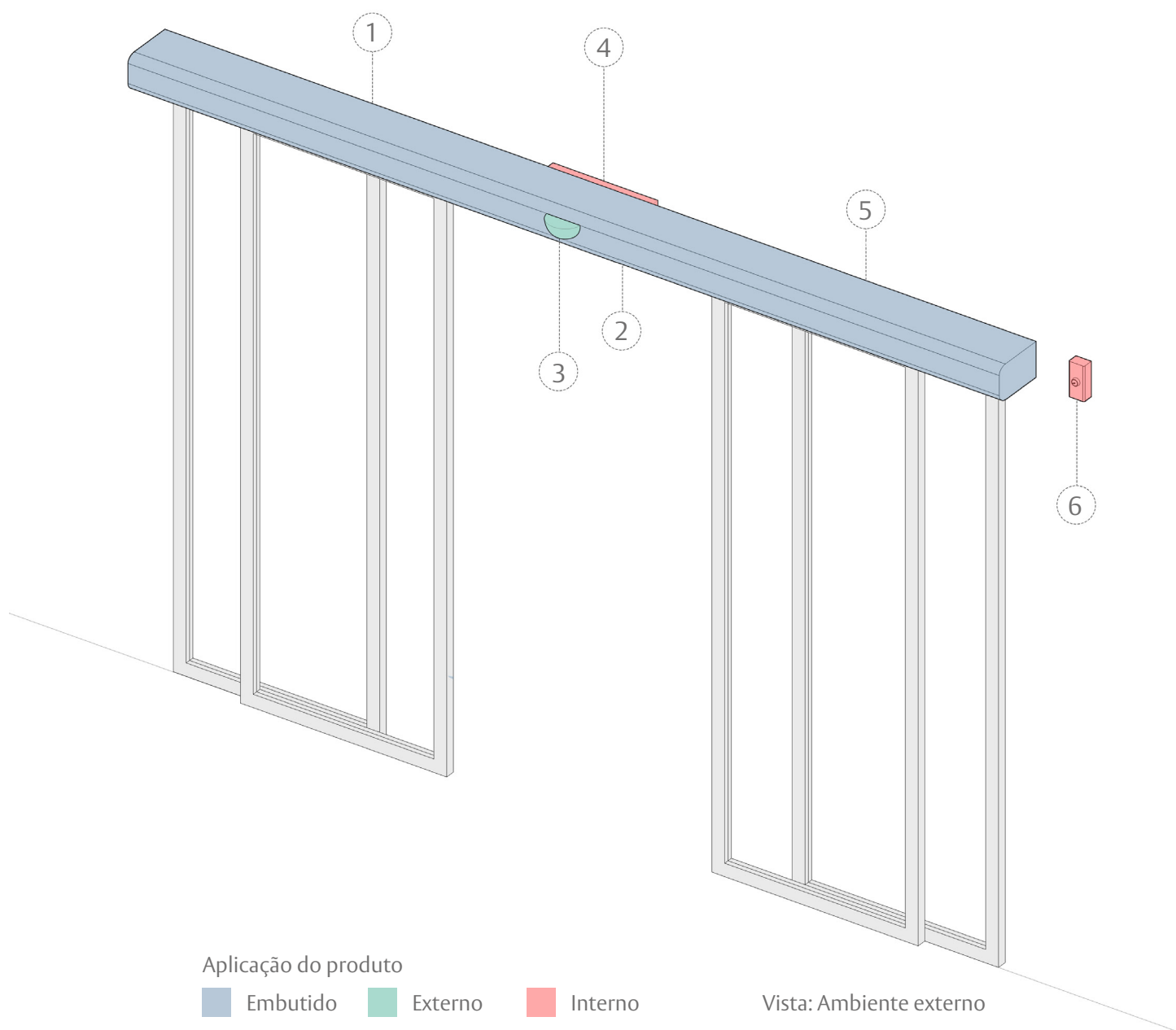

ITEM	DESCRIÇÃO	QUANTIDADE
1	OPERADOR DE PORTA DESLIZANTE	1
2	FECHADURA ELETROMECAÂNICA	1
3	SENSOR DE MOVIMENTO	1
4	SENSOR DE MOVIMENTO DUPLO	1
5	BATERIA	1
6	SELETOR DE FUNÇÕES	1

## Porta Principal

**Tipologia:** Porta principal dupla de perfil metálico, deslizante, motorizada e eletromecânica.

[www.assaabloy.com.br](http://www.assaabloy.com.br)

**ASSA ABLOY**

Experience a safer and more open world



**ES**  
**OPERADOR DE PORTA DESLIZANTE**  
 O Operador de Porta oferece uma abertura silenciosa e confortável. Seus microprocessadores geram um movimento controlado, enquanto os radares de obstáculos garantem a segurança durante a abertura e fechamento.



**ES**  
**FECHADURA ELETROMECÂNICA**  
 As Botoeiras ASSA ABLOY oferecem design e acabamento diferenciado combinado com a resistência necessária para atender locais com alto tráfego.



**ES**  
**SENSOR DE MOVIMENTO**  
 O Sensor de Movimento é um recurso de rastreamento de movimento sofisticado para o controle de acesso da porta.



**ES**  
**SENSOR DE MOVIMENTO DUPLO**  
 O Sensor de Movimento é um recurso de rastreamento de movimento de 02 distâncias para o controle de acesso da porta.



**ES**  
**BATERIA**  
 A Bateria oferece a alimentação de energia necessária para o funcionamento de todo o sistema presente na porta.

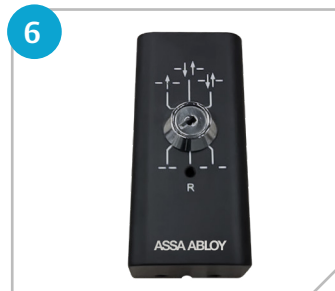

**ES**  
**SELETOR DE FUNÇÕES**  
 O Seletor de Funções pode ser integrado ao sistema da porta deslizante permitindo a escolha de suas funções.

### Especificações técnicas

Dimensões do mecanismo	150 mm x 123 mm (altura x profundidade)
Alimentação	100-240 VAC ±10% 50/60 Hz
Consumo de energia	máx. 250 W
Peso máximo recomendado para cada porta	
ASSA ABLOY SL500-2 sem break-out	200 kg/ folha
ASSA ABLOY SL500-2 com break-out	100 kg/ folha
ASSA ABLOY SL500-1 sem break-out	240 kg/ folha
ASSA ABLOY SL500-1 com break-out	100 kg/ folha
Vão útil de passagem (COW)	
ASSA ABLOY SL500-2	1000 – 3000 mm (2 folhas)
ASSA ABLOY SL500-1	800 – 3000 mm (1 folha)
Para outras dimensões contate-nos.	
Velocidade de abertura e fechamento variáveis	até 1,7 m/s (2 folhas)
Tempo de posição aberta	0 – 60 s
Temperatura ambiente	-20°C to +50°C
Humidade relativa (sem condensação)	máx. 85%

[SAIBA MAIS >>](#)

### Portas automáticas Antipânico

- Dependendo do projeto / tipo de uso, os bombeiros exigem ao cliente que as portas devam abrir para fora de forma com que o vão total fique totalmente aberto para os casos de pânico e emergência.
- Folhas de correr e rebatíveis, quando se necessita uma abertura maior, para passagem de carros ou equipamentos.
- Rota de emergência para Tipologia central e lateral

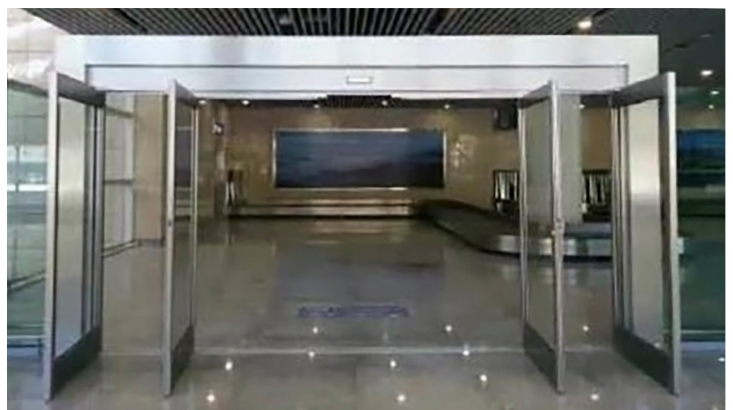

[SAIBA MAIS >>](#)



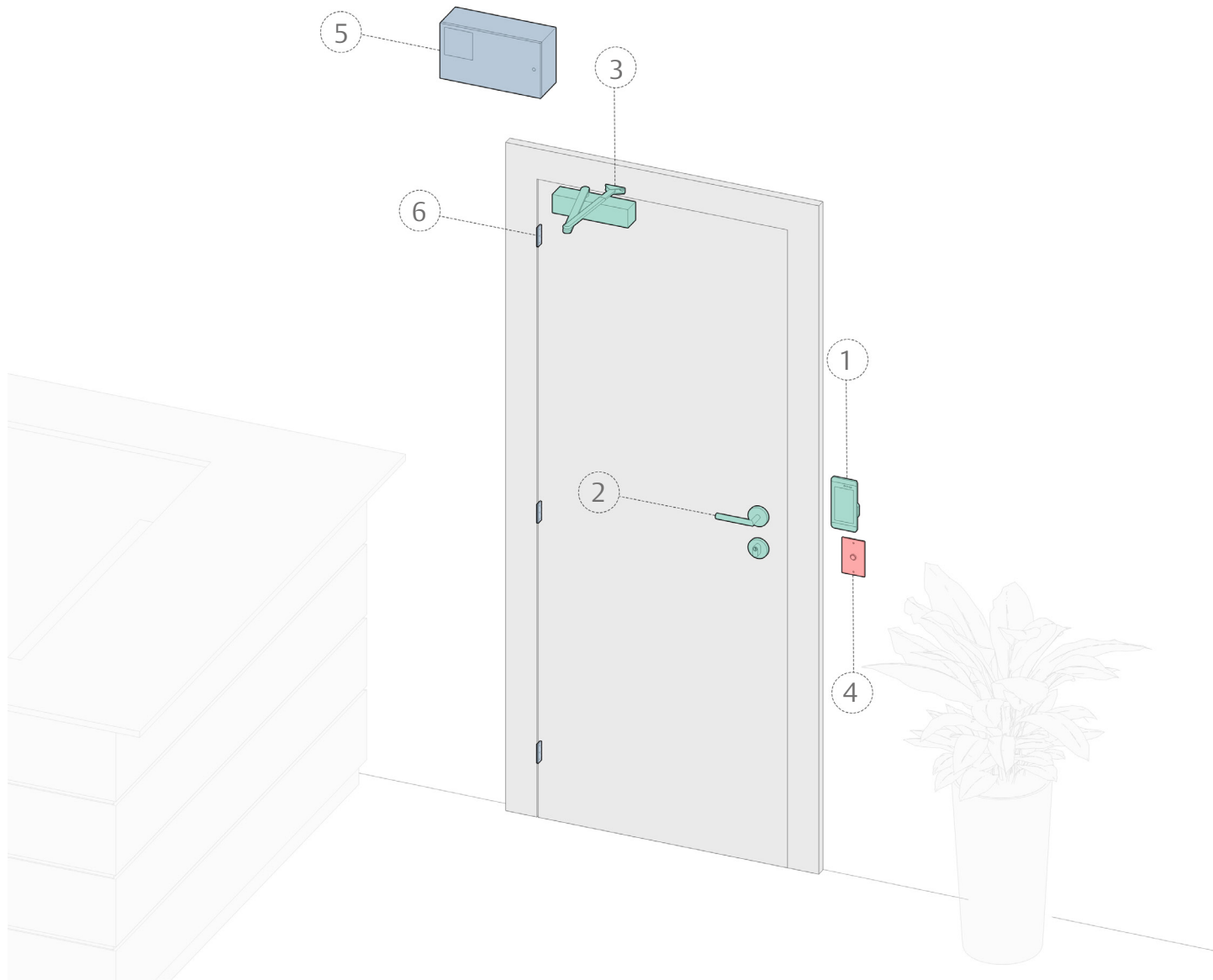

### Aplicação do produto

Embutido
  Externo
  Interno

Vista: Ambiente externo

ITEM	DESCRIÇÃO	QUANTIDADE
1	LEITOR FACIAL	1
2	FECHADURA ELETROMECÂNICA *	1
3	MOLA AÉREA	1
4	BOTOEIRA REQUISIÇÃO DE SAÍDA	1
5	FONTE DE ALIMENTAÇÃO **	1
6	DOBRADIÇAS	3

\* Item com aplicação na parte interna e externa da porta

\*\* A instalação deste produto é feita de forma a ocultar sua presença, podendo estar embutido em forros ou espaço reservado próximo ao sistema que irá alimentar.

## Porta de Entrada com Controle de Acesso

**ASSA ABLOY**

**Tipologia:** Porta de giro, madeira ou metal, com controle de acesso composto por leitor biométrico, fechadura eletromecânica e mola hidráulica aérea.

[www.assaabloy.com.br](http://www.assaabloy.com.br)

Experience a safer and more open world

1

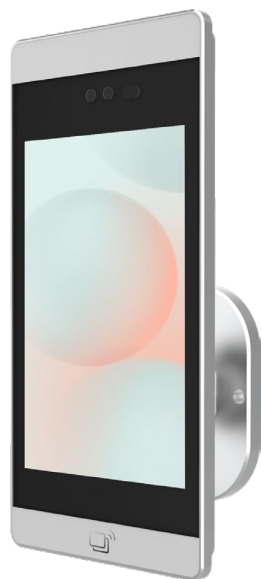

CA

**LEITOR FACIAL**

Equipamentos responsáveis pela leitura facial para identificação de pessoas autorizadas em locais para controle de acesso físico.

[SAIBA MAIS >>](#)

2



CA

**FECHADURA ELETROMECÂNICA**

Bloqueios controlados por maçaneta podem ser configurados para ficarem trancados em caso de falta de energia ou destrancados.

[SAIBA MAIS >>](#)

3



LF

**MOLA AÉREA**

As Molas Aéreas possibilitam o fechamento automático de uma porta, com controle no movimento.

[SAIBA MAIS >>](#)

5



CA

**FONTE DE ALIMENTAÇÃO**

As Fontes de Alimentação fornecem energia para dispositivos de controle de acesso. Elas oferecem proteção contra curto-circuito e opções de bateria.

[SAIBA MAIS >>](#)

4



CA

**BOTOEIRA REQUISIÇÃO DE SAÍDA**

As Botoeiras ASSA ABLOY oferecem design e acabamento diferenciado combinado com a resistência necessária para atender locais com alto tráfego.

[SAIBA MAIS >>](#)

6



LF

**DOBRADIÇAS**

As Dobradiças ASSA ABLOY suportam maiores cargas e propiciam abertura mais suave nas portas. Disponíveis nos acabamentos inox polido ou lixado.

[SAIBA MAIS >>](#)

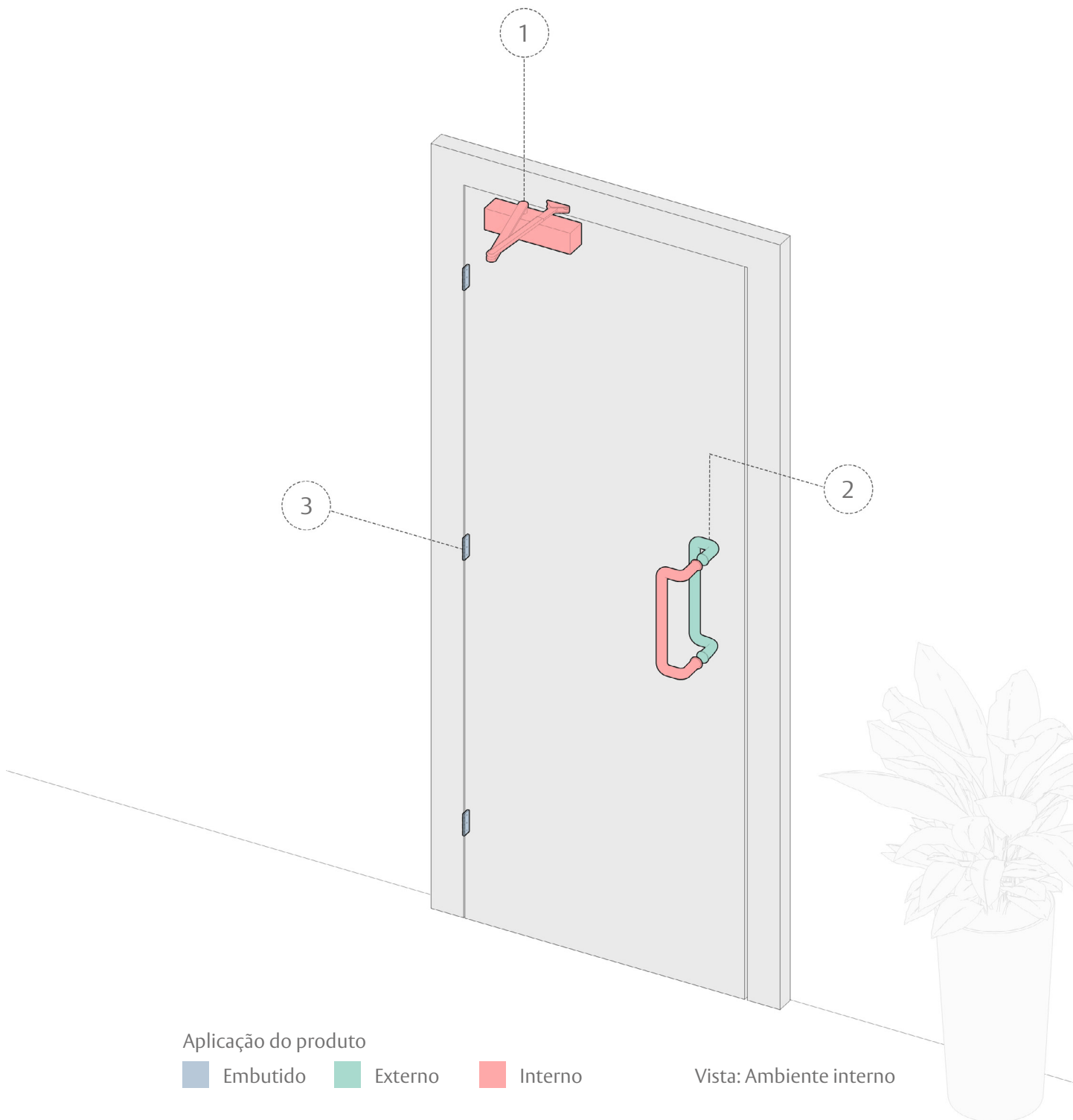

ITEM	DESCRIÇÃO	QUANTIDADE
1	MOLA AÉREA	1
2	PUXADORES	1
3	DOBRADIÇAS	3

## Porta de Passagem

**Tipografia:** Porta de giro, puxador e mola hidráulica aérea.

[www.assaabloy.com.br](http://www.assaabloy.com.br)

**ASSA ABLOY**

Experience a safer and  
more open world



1



LF

**MOLA AÉREA**

As Molas Aéreas possibilitam o fechamento automático de uma porta, com controle no movimento.

[SAIBA MAIS >>](#)

2



LF

**PUXADORES**

Os puxadores ASSA ABLOY oferecem design, conforto e sinergia com o ambiente. Podem ser aplicados em locais de intempéries como regiões litorâneas e industriais.

[SAIBA MAIS >>](#)

3



LF

**DOBRADIÇAS**

As Dobradiças ASSA ABLOY suportam maiores cargas e propiciam abertura mais suave nas portas. Disponíveis nos acabamentos inox polido ou lixado.

[SAIBA MAIS >>](#)

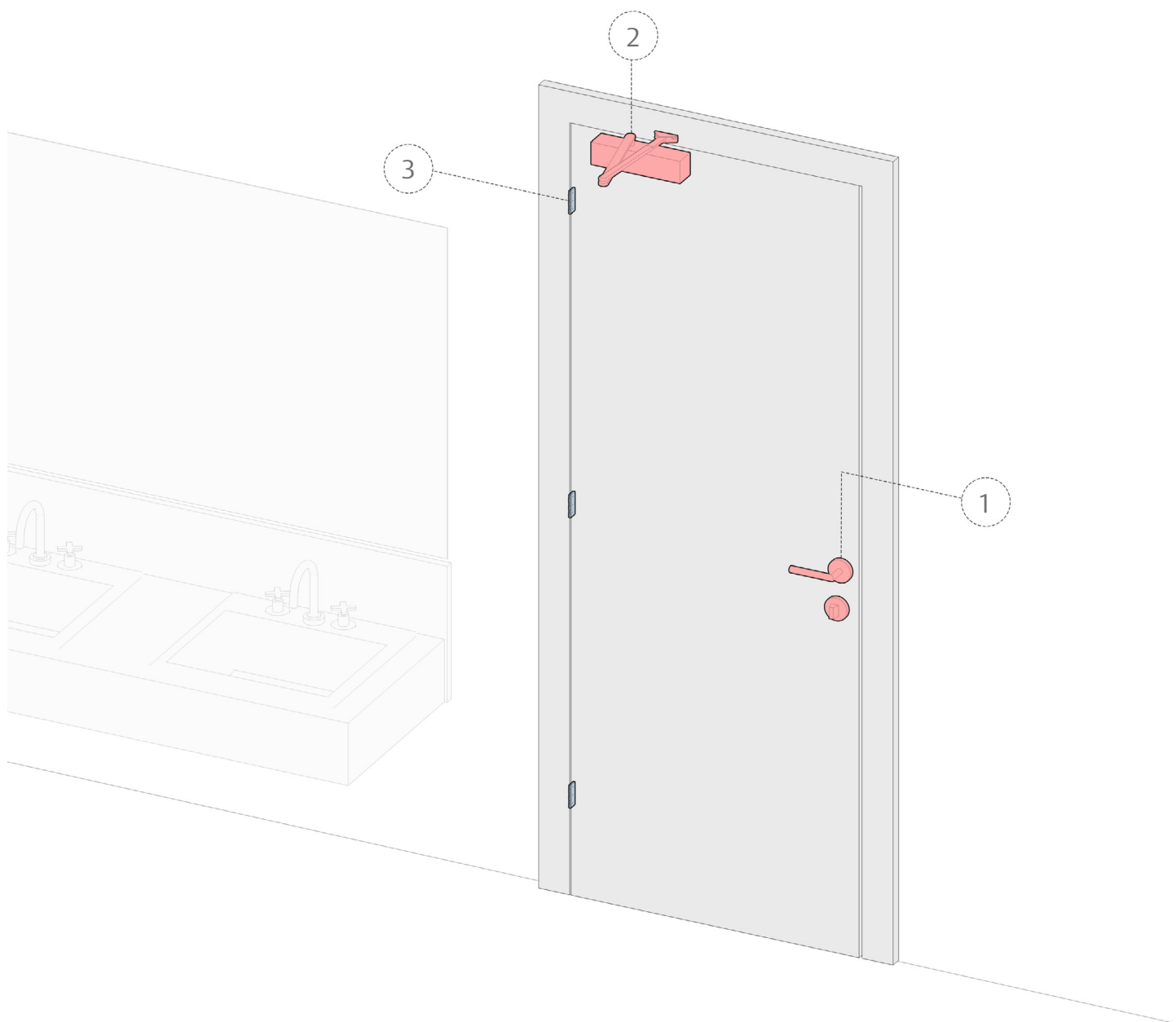

#### Aplicação do produto

Embutido
  Externo
  Interno

Vista: Ambiente interno

ITEM	DESCRIÇÃO	QUANTIDADE
1	FECHADURA*	1
2	MOLA AÉREA	1
3	DOBRADIÇAS	3

\* Item com aplicação na parte interna e externa da porta

## Porta de Banheiro

**Tipologia:** Porta de Entrada de giro com mola hidráulica.

[www.assaabloy.com.br](http://www.assaabloy.com.br)

**ASSA ABLOY**

Experience a safer and more open world

1



LF

**FECHADURA**

As Maçanetas ASSA ABLOY são feitas com materiais nobres com acabamentos refinados. Produzidas em Aço Inox 304, elas possuem máxima resistência a corrosão.

[SAIBA MAIS >>](#)

2



LF

**MOLA AÉREA**

As Molas Aéreas possibilitam o fechamento automático de uma porta, com controle no movimento.

[SAIBA MAIS >>](#)

3



LF

**DOBRADIÇAS**

As Dobradiças ASSA ABLOY suportam maiores cargas e propiciam abertura mais suave nas portas. Disponíveis nos acabamentos inox polido ou lixado.

[SAIBA MAIS >>](#)



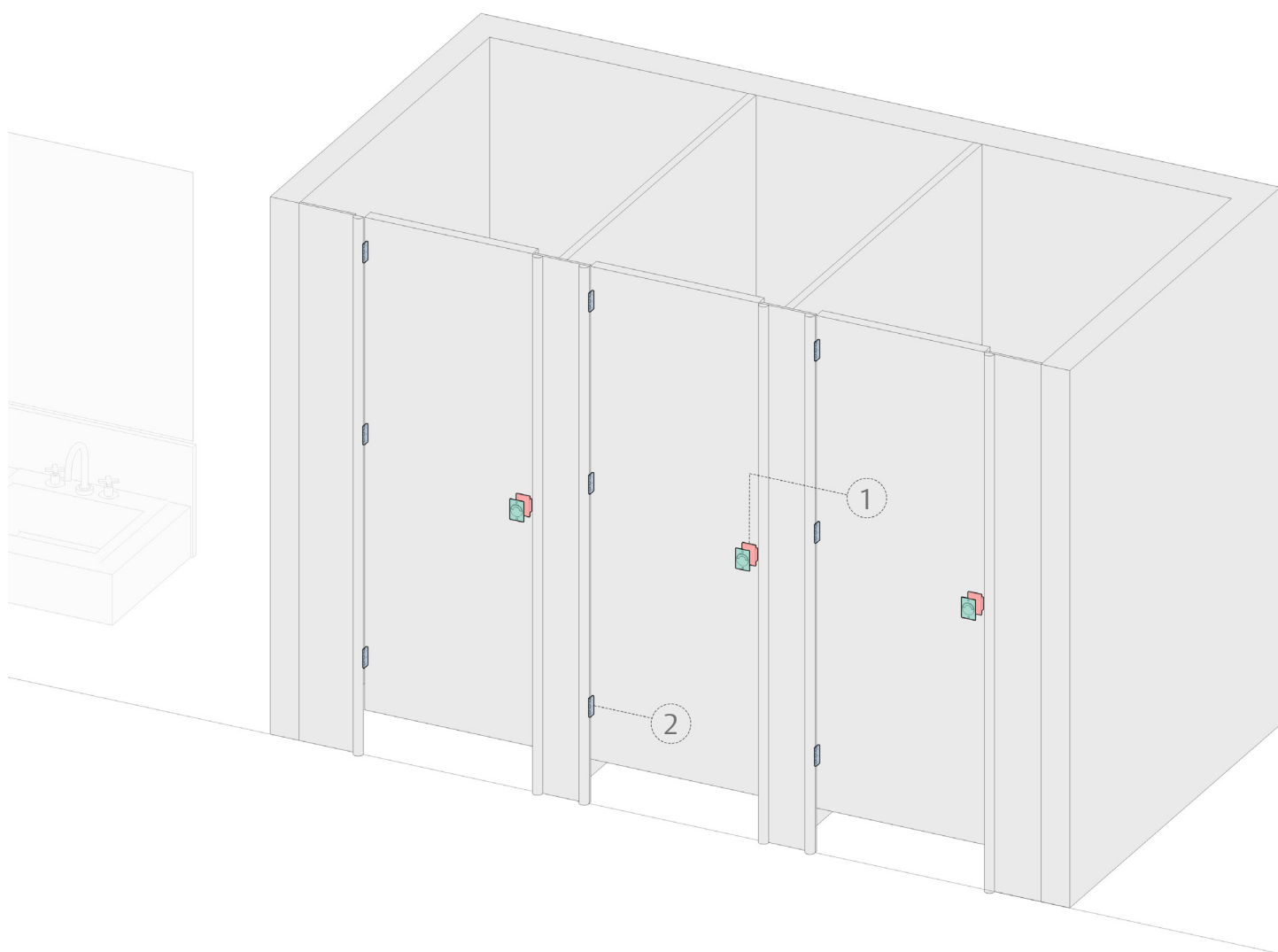

#### Aplicação do produto

Embutido
  Externo
  Interno

Vista: Ambiente externo

ITEM	DESCRIÇÃO	QUANTIDADE
1	FECHADURA	1
2	DOBRADIÇAS	3

## Porta de Divisória Sanitária

**Tipologia:** Porta de Entrada de giro com ferragens.

[www.assaabloy.com.br](http://www.assaabloy.com.br)

**ASSA ABLOY**

Experience a safer and more open world

1



LF

**FECHADURA**

A Tarjeta livre e ocupado possui acabamento cromado e é adequada para ambientes internos em portas de banheiro. Produzida em zamac.

[SAIBA MAIS >>](#)

2



LF

**DOBRADIÇAS**

As Dobradiças ASSA ABLOY suportam maiores cargas e propiciam abertura mais suave nas portas. Disponíveis nos acabamentos inox polido ou lixado.

[SAIBA MAIS >>](#)

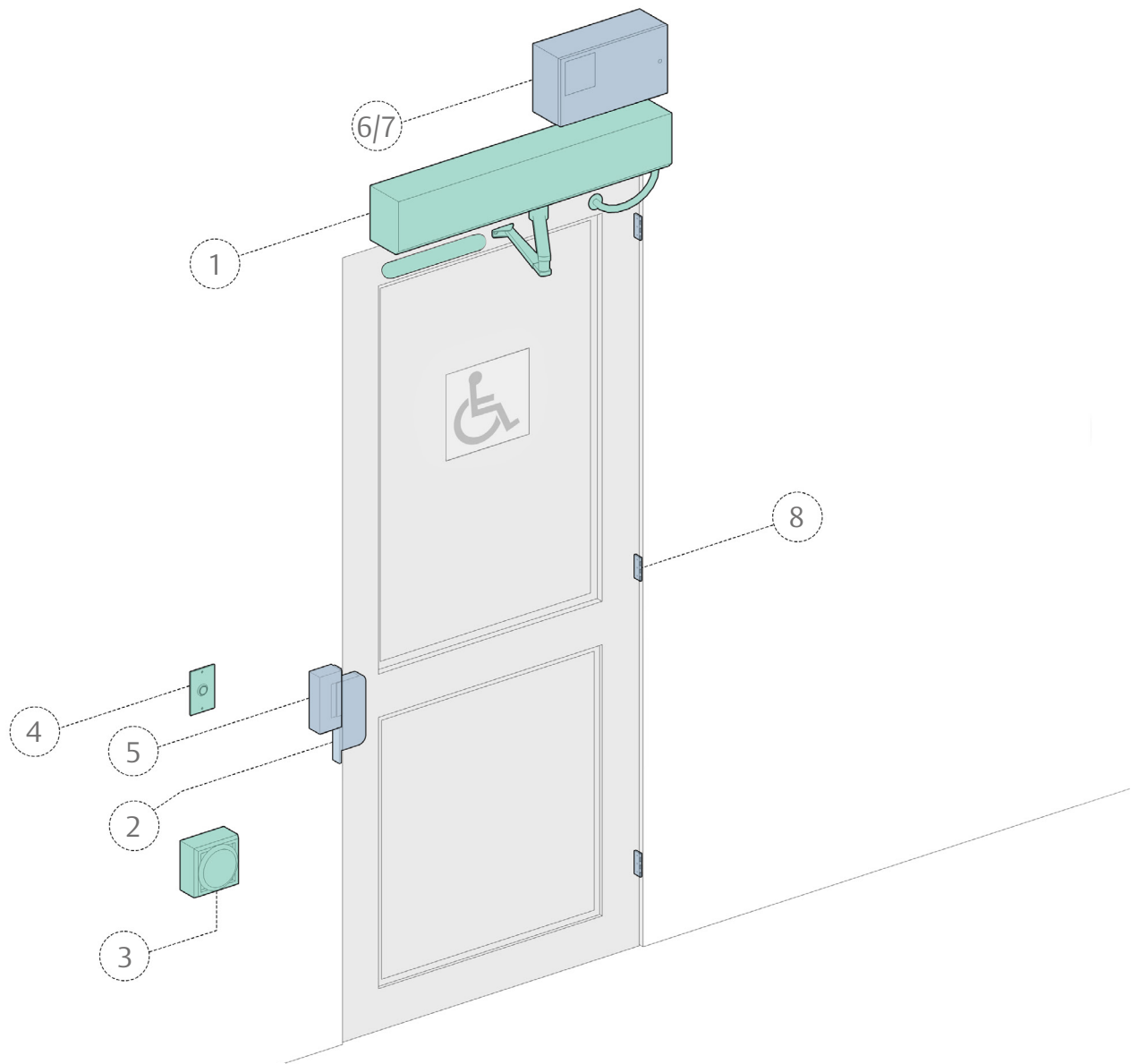

#### Aplicação do produto

■ Embutido   
 ■ Externo   
 ■ Interno

Vista: Ambiente externo

ITEM	DESCRIÇÃO	QUANTIDADE
1	OPERADOR DE PORTA	1
2	FECHADURA	1
3	BOTOEIRA REQUISIÇÃO DE ENTRADA/SAÍDA PCD *	2
4	BOTOEIRA REQUISIÇÃO DE ENTRADA/SAÍDA *	2
5	STRIKE ELÉTRICO	1
6	BATERIA PARA OPERADOR **	1
7	PLACA AUXILIAR **	1
8	DOBRADIÇAS	3

\* Item com aplicação na parte interna e externa da porta.

\*\* A instalação deste produto é feita de forma a ocultar sua presença, podendo estar embutido em forros ou espaço reservado próximo ao sistema que irá alimentar.

## Porta de Banheiro PNE Automática

**Tipologia:** Porta de banheiro para uso de pessoas com necessidades especiais. Porta de giro em madeira ou metal, com sistema de abertura automatizado por meio de operador de porta e controle de acesso através de botoeira e strike elétrico e botoeiras de acionamento interno e externo.

[www.assaabloy.com.br](http://www.assaabloy.com.br)

**ASSA ABLOY**

Experience a safer and more open world



1



CA

**OPERADOR DE PORTA**

O Operador de Porta oferece uma abertura silenciosa e confortável. Seus microprocessadores geram um movimento controlado, enquanto os radares de obstáculos garantem a segurança durante a abertura e fechamento.

[SAIBA MAIS >>](#)

2



CA

**FECHADURA**

As Fechaduras possibilitam sistema de mestragem e, por isso, são ideais para ambientes que necessitam de controle de acessos mecânicos.

[SAIBA MAIS >>](#)

6

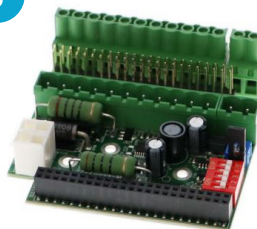

CA

**BATERIA DO OPERADOR**

Placa auxiliar para bateria do operador.

[SAIBA MAIS >>](#)

3



CA

**BOTOEIRA REQUISIÇÃO DE ENTRADA/SAÍDA PCD**

Em aço inoxidável é ideal para uso em hospitais e instalações para pessoas com deficiência.

[SAIBA MAIS >>](#)

7

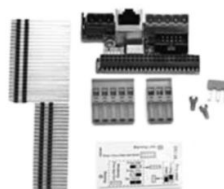

CA

**PLACA AUXILIAR**

Placa auxiliar para ligação de uma fechadura auxiliar.

[SAIBA MAIS >>](#)

4



CA

**BOTOEIRA REQUISIÇÃO DE ENTRADA/SAÍDA**

Essa Botoeira é uma solução de controle de acesso sem toque. Oferece segurança e higiene para quem utiliza.

[SAIBA MAIS >>](#)

8



LF

**DOBRADIÇAS**

As Dobradiças ASSA ABLOY suportam maiores cargas e propiciam abertura mais suave nas portas. Disponíveis nos acabamentos inox polido ou lixado.

[SAIBA MAIS >>](#)

5



CA

**FECHADURA STRIKE ELÉTRICO**

Com design versátil para aplicações residenciais e comerciais. Oferecem alta segurança, alta durabilidade e pintura resistente a alta temperatura.

[SAIBA MAIS >>](#)

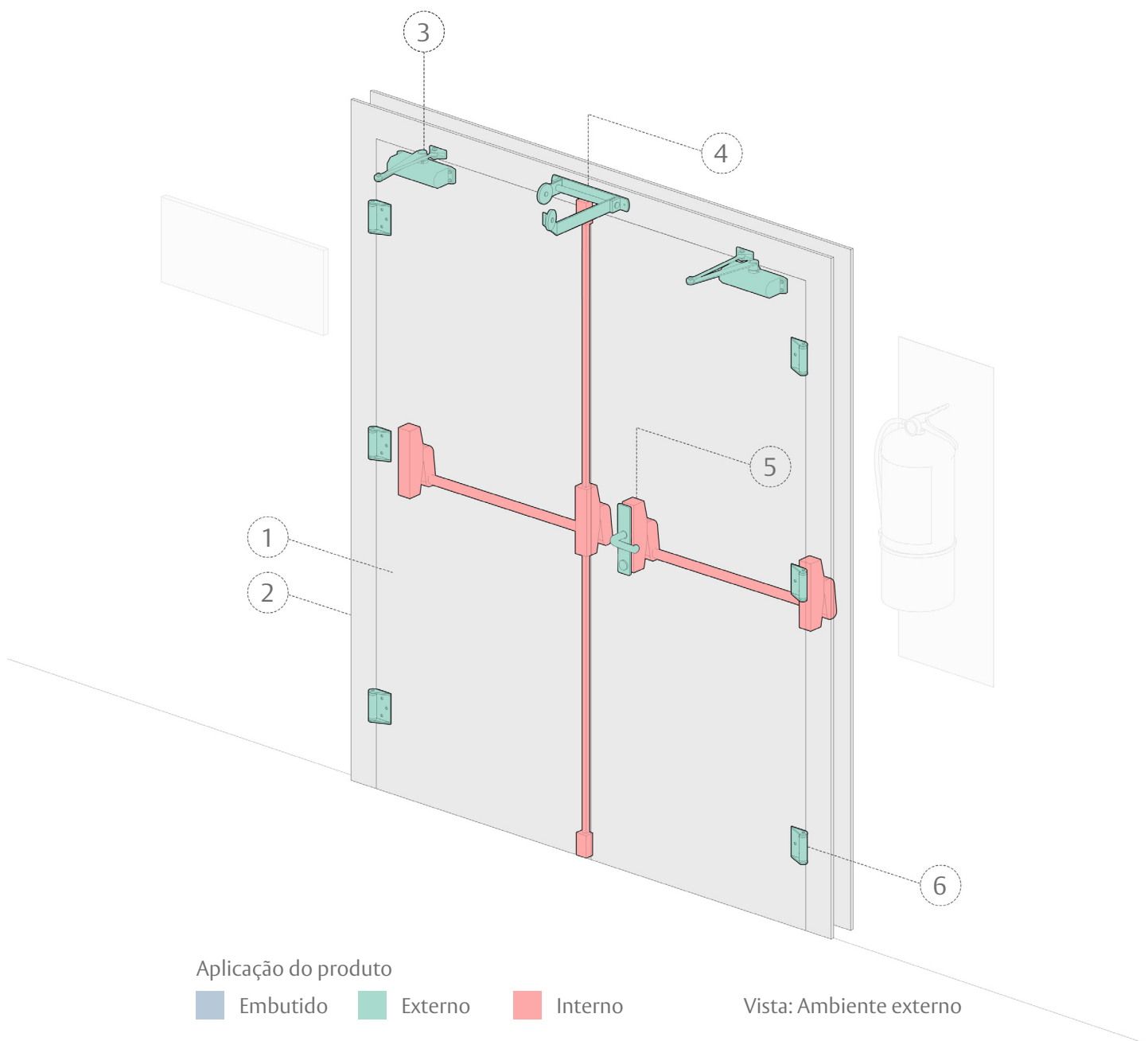

ITEM	DESCRIÇÃO	QUANTIDADE
1	FOLHA	1
2	BATENTE	1
3	MOLA AÉREA	2
4	SELECIONADOR DE FOLHAS	1
5	BARRA ANTIPÂNICO	2
6	DOBRADIÇA COM MOLA	6

\* Porta fornecida com a opção para a parte externa de maçaneta e cilindro ou puxador. Verificar com seu vendedor ou entrar em contato para mais informações.

## Porta Corta-Fogo Dupla

**Tipologia:** Porta Corta-Fogo de folha dupla com sobreposição, instalada com conjunto de barras antipânico horizontal e vertical, molas hidráulicas e selecionador de folha.

[www.assaabloy.com.br](http://www.assaabloy.com.br)

**ASSA ABLOY**

Experience a safer and more open world

1



PE

**FOLHA**

As Portas Corta-Fogo são fabricadas com aço galvanizado e possuem resistência ao fogo de 2, 3 e 4 horas. Além disso, elas são classificadas em P60, P90 e P120 minutos.

[SAIBA MAIS >>](#)

2

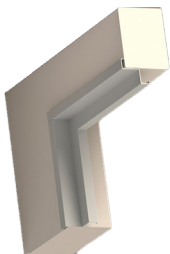

PE

**BATENTE**

São produzidos em material de acordo com a Norma NBR 11742/2018 de forma a garantir estanqueidade necessária em caso de incêndio.

[SAIBA MAIS >>](#)

5



LF

**BARRA ANTIPÂNICO**

Construído de forma reforçada para resistir às condições mais severas. Disponíveis no acabamento preto fosco, cromo acetinado e branco.

[SAIBA MAIS >>](#)

3



LF

**MOLA AÉREA**

As Molas Aéreas possibilitam o fechamento automático de uma porta, com controle no movimento. Podem ser aplicadas em Portas Corta-Fogo.

[SAIBA MAIS >>](#)

6



PE

**DOBRADIÇA COM MOLA**

A dobradiça com retorno por mola realiza o fechamento automático de qualquer Porta Corta-Fogo e garante a compartimentação necessária após a fuga.

[SAIBA MAIS >>](#)

4



PE

**SELECIONADOR DE FOLHAS**

Sua função é garantir o fechamento na ordem correta de cada uma das folhas das portas.

[SAIBA MAIS >>](#)

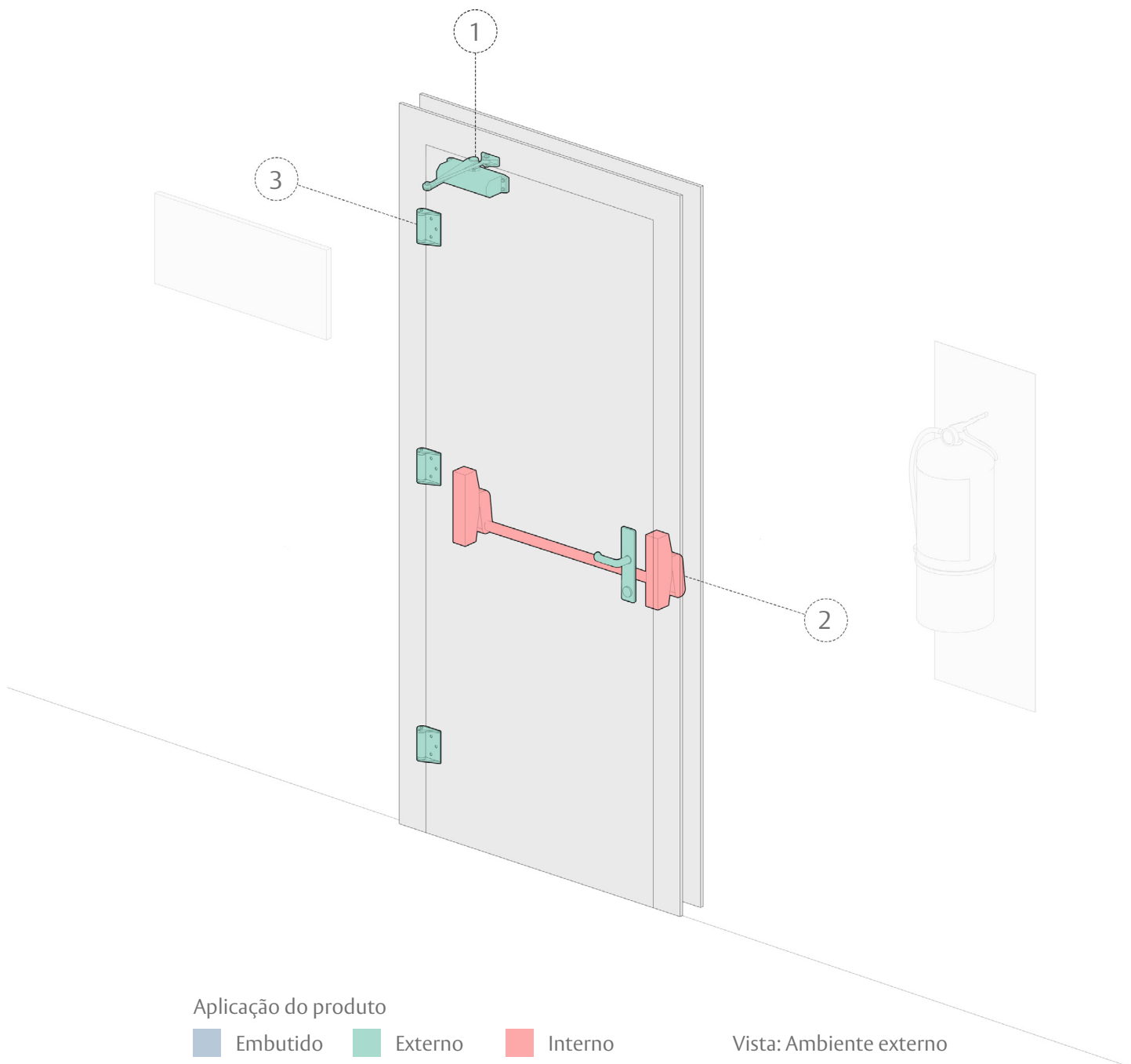

ITEM	DESCRIÇÃO	QUANTIDADE
1	MOLA AÉREA	1
2	BARRA ANTIPÂNICO	1
3	DOBRADIÇA COM MOLA	3

\* Porta fornecida com a opção para a parte externa de maçaneta e cilindro ou puxador. Verificar com seu vendedor ou entrar em contato para mais informações.

## Porta para Saída de Emergência

**Tipologia:** Porta metálica de folha simples, instalada com conjunto de barras antipânico e mola hidráulica.

[www.assaabloy.com.br](http://www.assaabloy.com.br)

**ASSA ABLOY**

Experience a safer and more open world

1



LF

**BARRA ANTIPÂNICO**

As Barras Antipânico ASSA ABLOY têm construção reforçada para resistir às condições mais severas. Disponíveis no acabamento preto fosco, cromo acetinado e branco.

[SAIBA MAIS >>](#)

2



LF

**MOLA AÉREA**

As Molas Aéreas possibilitam o fechamento automático de uma porta, com controle no movimento. Podem ser aplicadas em Portas Corta-Fogo.

[SAIBA MAIS >>](#)

3



PE

**DOBRADIÇA COM MOLA**

A dobradiça com retorno por mola realiza o fechamento automático (via torção da mola) de qualquer Porta Corta-Fogo e garante a compartimentação necessária após a fuga.

[SAIBA MAIS >>](#)

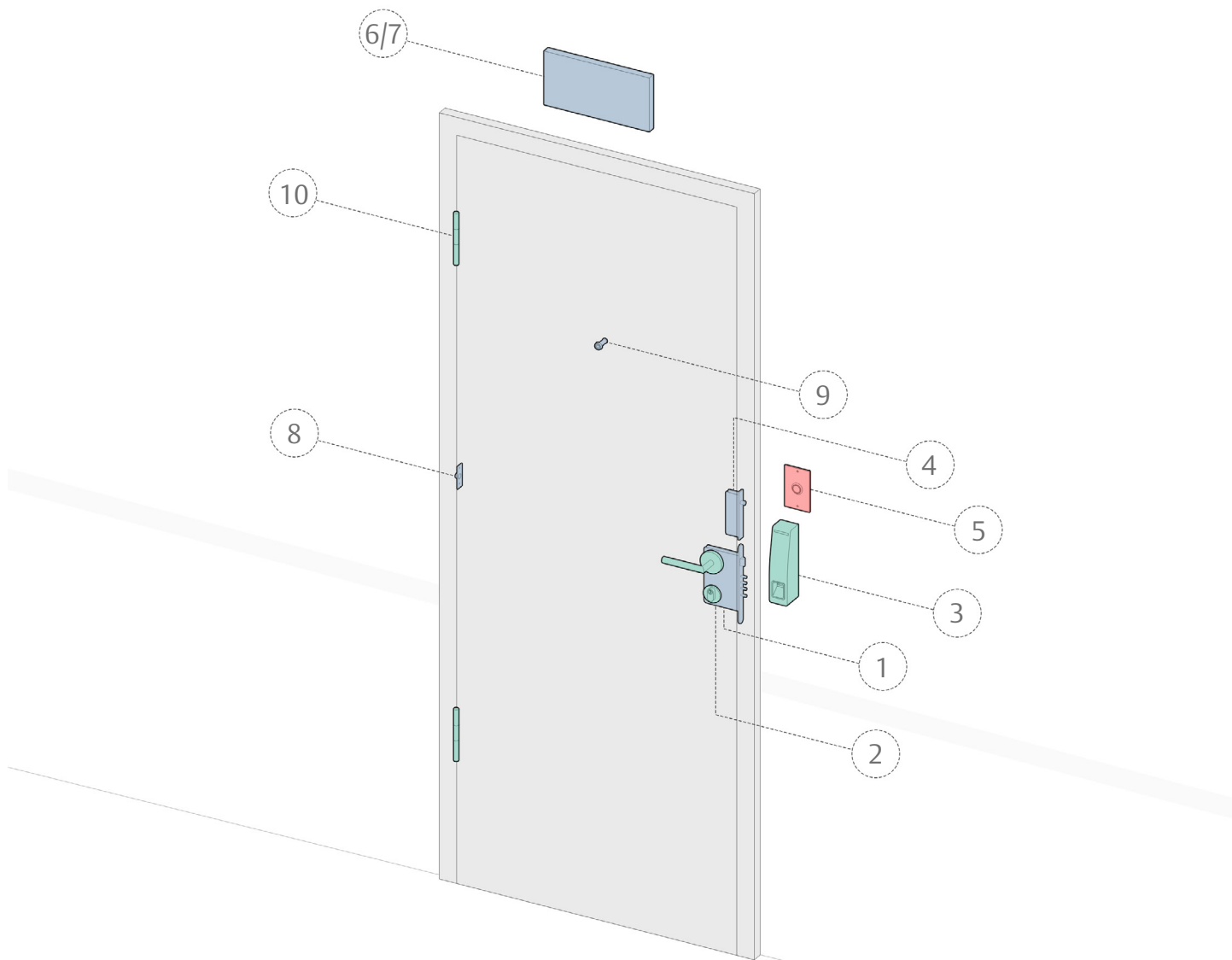

#### Aplicação do produto

Embutido
  Externo
  Interno

Vista: Ambiente externo

ITEM	DESCRIÇÃO	QUANTIDADE
1	FECHADURA DE SEGURANÇA*	1
2	CILINDRO	1
3	LEITOR BIOMÉTRICO	1
4	FECHADURA SOLENÓIDE	1
5	BOTÃO REQUISIÇÃO DE SAÍDA	1
6	CONTROLADORA**	1
7	BATERIA PARA OPERADOR**	1
8	PINO FIXO DO BATENTE	1
9	OLHO MÁGICO	1
10	DOBRADIÇAS	2

\* Item com aplicação na parte interna e externa da porta

\*\* A instalação deste produto é feita de forma a ocultar sua presença, podendo estar embutido em forros ou espaço reservado próximo ao sistema que irá alimentar.

## Porta de Segurança com Controle de Acesso

**ASSA ABLOY**

**Tipologia:** Porta de segurança metálica com abertura para fora, instalada com forte sistema de segurança, fechadura eletromecânica e sistema de controle de acesso.

[www.assaabloy.com.br](http://www.assaabloy.com.br)

Experience a safer and more open world





1

PE

**FECHADURA DE SEGURANÇA**

Fator extra de segurança na fechadura, permite que os pinos fiquem invisíveis, dificultando a violação da porta.

[SAIBA MAIS >>](#)



6

CA

**CONTROLADORA**

Todas as comunicações entre diferentes componentes dos sistemas de segurança. Monitoramento para total proteção.

[SAIBA MAIS >>](#)



2

PE

**CILINDRO**

Cilindro de segurança acompanha 03 cópias de chaves computadorizadas e cartão numerado de identificação.

[SAIBA MAIS >>](#)



7

CA

**FUNTE NOBREAK**

Fonte de alimentação com carregador de bateria para dispositivos de controle de acesso.

[SAIBA MAIS >>](#)



3

CA

**LEITOR BIOMÉTRICO**

Equipamentos responsáveis pela leitura biométrica para identificação de pessoas autorizadas em locais para controle de acesso físico.

[SAIBA MAIS >>](#)

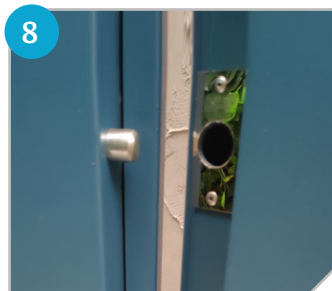

8

PE

**PINO FIXO DO BATENTE**

Pino fixo de travamento entre as dobradiças, protegendo a porta contra arrombamentos.

[SAIBA MAIS >>](#)



4

CA

**FECHADURA SOLENÓIDE**

Pino maciço para máxima segurança, acabamento em aço inoxidável escovado de vida longa.

[SAIBA MAIS >>](#)



9

PE

**OLHO MÁGICO**

Permite a visualização do visitante de forma simples e eficaz.

[SAIBA MAIS >>](#)



5

CA

**BOTOEIRA REQUISIÇÃO DE SAÍDA**

Solução de controle de acesso sem toque. Oferece segurança e higiene para quem utiliza, promovendo o controle de acesso eficiente com ampla segurança.

[SAIBA MAIS >>](#)



10

PE

**DOBRADIÇA SOLDADA**

Diferente das dobradiças do mercado que são parafusadas, as dobradiças em aço dificultam ainda mais a violação da porta.

[SAIBA MAIS >>](#)

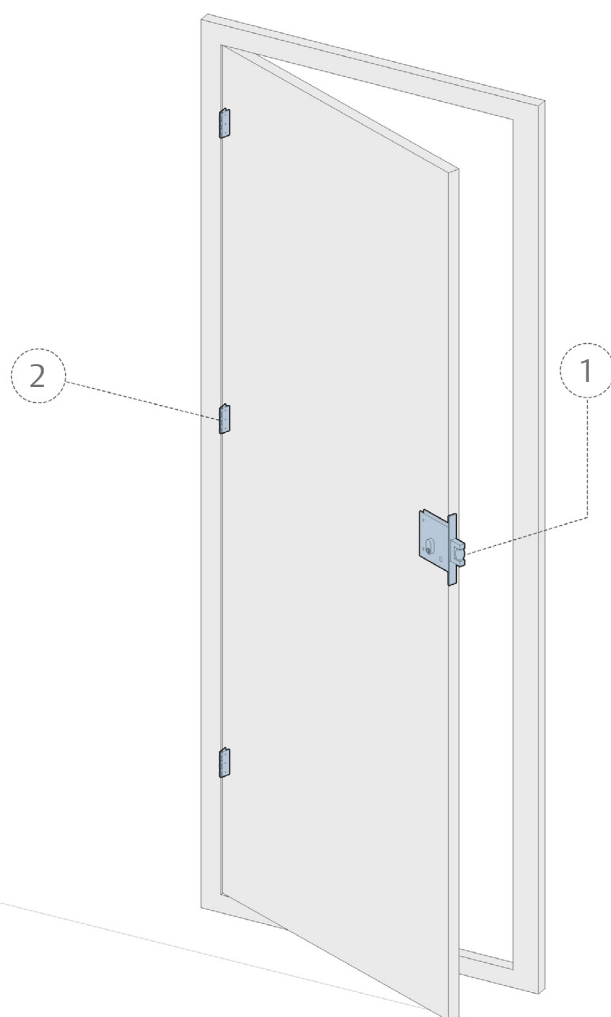

Aplicação do produto

Embutido
  Externo
  Interno

Vista: Ambiente externo

ITEM	DESCRIÇÃO	QUANTIDADE
1	FECHADURA	1
2	DOBRADIÇAS	3
3	MESTRAGEM DO CILINDRO (OPCIONAL)	1

## Porta de SHAFT

Porta de madeira contendo fechadura com lingueta.

[www.assaabloy.com.br](http://www.assaabloy.com.br)

**ASSA ABLOY**

Experience a safer and more open world

1



**LF**

**FECHADURA**

As fechaduras ASSA ABLOY reforçam o sistema de travamento das portas. Indicadas para portas de giro ou pivotantes com maçanetas fixas ou puxadores.

[SAIBA MAIS >>](#)

2



**LF**

**DOBRADIÇAS**

As Dobradiças ASSA ABLOY suportam maiores cargas e propiciam abertura mais suave nas portas. Disponíveis nos acabamentos inox polido ou lixado.

[SAIBA MAIS >>](#)

3

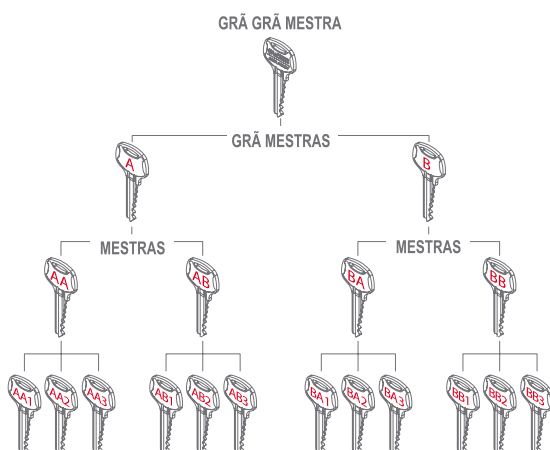

**LF**

**MESTRAGEM DO CILINDRO (OPCIONAL)**

Mestrar é possibilitar que diversos cilindros, acionados por suas chaves individuais, possam ser operados também em grupos.

[SAIBA MAIS >>](#)

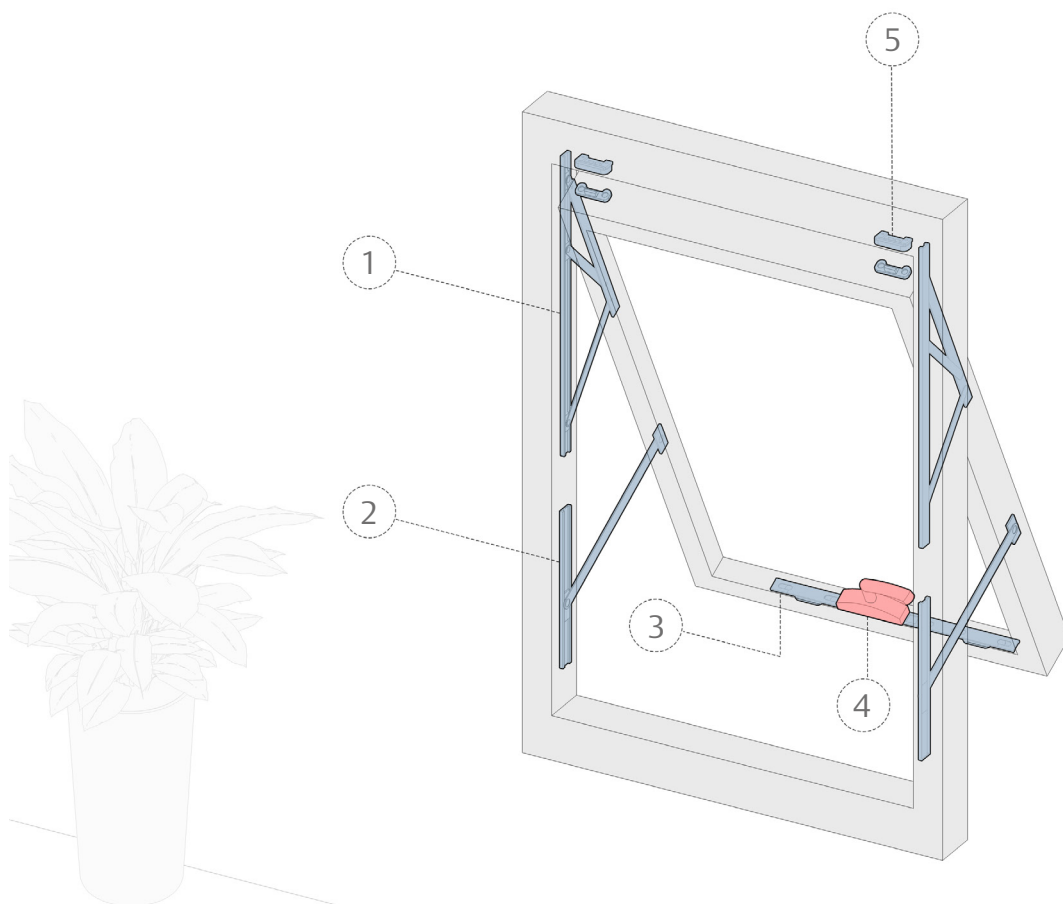

#### Aplicação do produto

Embutido
  Externo
  Interno

Vista: Ambiente interno

ITEM	DESCRIÇÃO	QUANTIDADE
1	BRAÇO	2
2	LIMITADOR	2
3	KIT MULTIPONTO	1
4	MAÇANETA	1
5	CONTRA FECHO SUPERIOR	2

## Maxim-Ar 01 Folha Fachada

**ASSA ABLOY**

[SAIBA MAIS >>](#)

[www.assaabloy.com.br](http://www.assaabloy.com.br)

Experience a safer and more open world



UD

**BRAÇO**

Desenvolvidos para atender as mais diversas necessidades, cargas e aplicações.



UD

**LIMITADOR**

Desenvolvidos para facilitar a instalação e atender as mais diversas necessidades, cargas e aplicações.



UD

**MAÇANETA**

As maçanetas para fachada entregam resistência mecânica e sofisticação para o seu projeto.

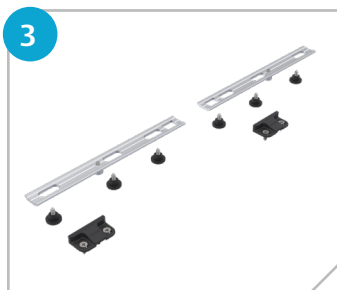

UD

**KIT MULTIPONTO**

Garante o travamento da esquadria em mais de um ponto. Melhora a estanqueidade da esquadria.

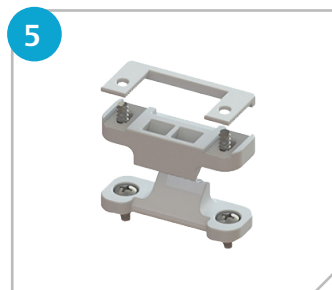

UD

**CONTRA FECHO SUPERIOR**

Garante o travamento da esquadria e desempenho de vedação



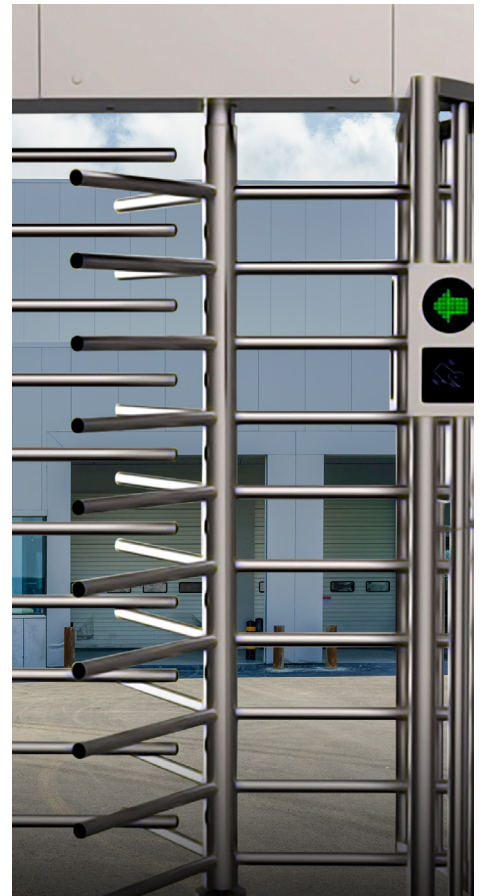

## Catracas, Gates e Torniquetes

Controle de acesso e segurança para você

[SAIBA MAIS >>>](#)

[www.assaabloy.com.br](http://www.assaabloy.com.br)

**ASSA ABLOY**

Experience a safer and more open world



## Linha Swing Gate

As barreiras tipo Swing Gate permitem um controle de acesso de pessoas ideal para entradas de com baixo ou alto fluxo de pessoas. Com ela você torna seu projeto mais elegante e funcional.

Possem portinhola com mecanismo de abertura automático que permite rápida liberação da barreira, ideal para permitir passagem de pessoas cadeirantes ou usuários com muletas. Permite também acionamento em situação de emergência, liberando o vão para rápida evacuação de edifícios comerciais, sem que a catraca seja um obstáculo.

Os gabinetes das barreiras são fabricados em aço inox e possuem grau de proteção IP44. O corpo acondiciona a controladora de acesso e o tampo permite montagem de leitoras biométricas ou de cartões de proximidade. Opcionalmente o gabinete pode ter urna/cofre coletora de cartões de visitantes.

As barreiras podem ser alimentadas em 110 ou 220Vac.

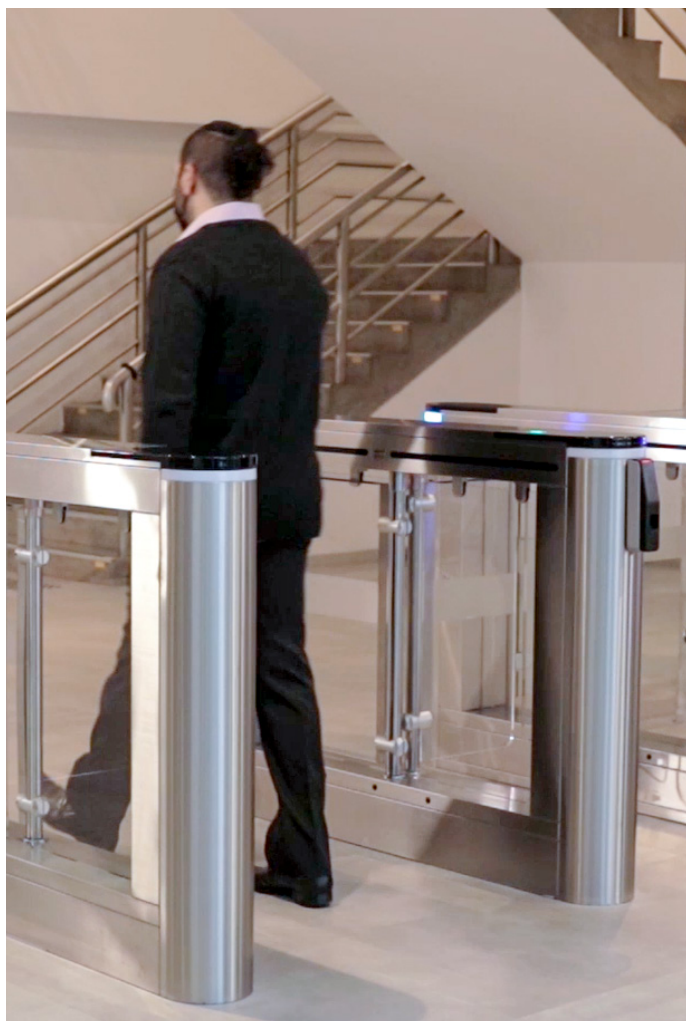

### Opcionais



### MODO DE OPERAÇÃO

- Passagem simples na direção configurada
- Passagem bidirecional
- Passagem livre na direção configurada (opcional)
- Sempre liberada ou sempre travada

### ESPECIFICAÇÃO VAASG04

Tipo	Barreira tipo Swing Gate
Dimensões (mm)	1400 x 185 x 1020mm
Tempo de destrave	0,2s
Taxa de passagem	35 pessoas/ min.
Largura de passagem	600 - 900 mm
Entrada de alimentação/ fonte	100 a 240 VCA
Tensão de operação	24 VCC
Frequência	50 a 60 Hz
Drive eletromagnético	DC
Ambiente	- 25°C a + 70°C
Nível de proteção	IP44
Consumo máximo	35W
Entrada aux.	12VCC
Peso bruto (por corpo)	79 kg (94kg para a VAASG04DM)

[SAIBA MAIS >>>](#)

## Linha Tripod

As **catracas da linha Tripod** são produzidas em Aço Inox 304, com amortecedor de braço, podem ser motorizadas e são fabricadas com componentes de alta durabilidade. A linha Tripod possui proteção contra sobrecarga e é indicada para locais de alto fluxo.

Testadas para 5 milhões de ciclos entre manutenções, as catracas Tripod possuem mecanismo "heavy duty", sendo projetadas para trabalharem 24h por dia.



### Opcionais



Leitor Biométrico



Leitor de cartões



Cofre coletor de cartões



Controladora de acesso TCP/IP

### MODO DE OPERAÇÃO

- Passagem simples na direção configurada
- Passagem bidirecional
- Passagem livre na direção configurada (opcional)

### ESPECIFICAÇÃO VAATRB02

Tipo	Catraca balcão semi-automático
Dimensões (mm)	1200x280x980mm (excl. braços)
Tempo de destrave	0,2s
Taxa de passagem	35 pessoas/ min.
Largura de passagem	550 mm
Entrada de alimentação/ fonte	100 a 240 VCA
Tensão de operação	24 VCC
Frequência	50 a 60 Hz
Drive eletromagnético	DC
Ambiente	- 25°C a + 70°C
Nível de proteção	IP44
Consumo máximo	35W
Entrada aux.	12VCC
Peso bruto (por corpo)	61 kg

[SAIBA MAIS >>](#)

## Outros modelos



VAATRB04 – Catraca Tipo Balcão



VAATRP04M – Catraca tipo Pedestal Motorizada

## Linha High Gate e Torniquetes

Projetadas para alta segurança, as linhas **Torniquete e High Gate** impedem intrusão pela parte de cima da barreira. São construídas em Aço Inox 304 com espessura de 1,5mm cortado a laser, o que garante excelente acabamento, durabilidade e confiabilidade.

A linha de Torniquetes possui braços em Aço Inoxidável e permite que se tenha um grande ganho de espaço na instalação. Com componentes industriais de alta durabilidade e resistência à intempéries, os torniquetes são indicados para locais de alto fluxo.

A linha High Gate oferece design arrojado para projetos sofisticados. Possui barreiras transparentes e sensor infravermelho de detecção de sentido de passagem ou anti dupla-passagem.



## Modelos High Gate



VAAHG01 – Barreira tipo High Gate

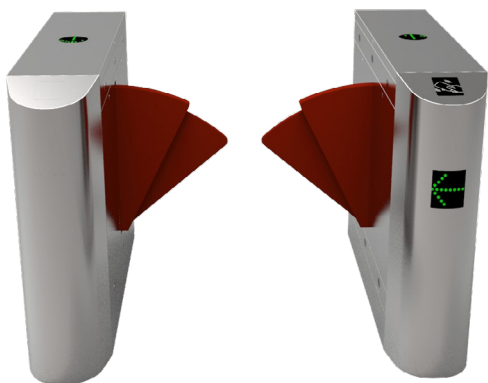

VAAFLxxPcD – Catraca tipo Flap Telescópica (Versão PcD)

### Opcionais

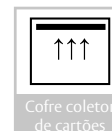

### MODO DE OPERAÇÃO

- Passagem simples na direção configurada
- Passagem bidirecional
- Passagem livre na direção configurada (opcional)

### ESPECIFICAÇÃO VAATQ11

Tipo	Barreira torniquete
Dimensões (mm)	1400 x 1200 x 2310mm
Tempo de destrave	0,2s
Taxa de passagem	30 pessoas/ min.
Largura de passagem	650 mm
Entrada de alimentação/ fonte	100 a 240 VCA
Tensão de operação	24 VCC
Frequência	50 a 60 Hz
Drive eletromagnético	DC
Ambiente	- 25°C a + 70°C
Nível de proteção	à prova de tempo
Consumo máximo	35W
Entrada aux.	12VCC
Peso bruto (por corpo)	210 kg

[SAIBA MAIS >>](#)

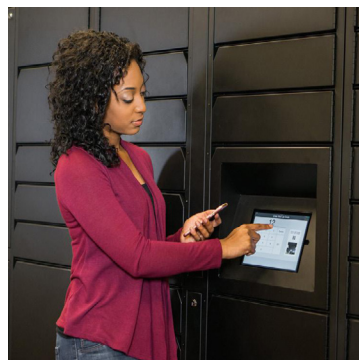

## Vault Locker

Armário inteligente para controle de entregas

[SAIBA MAIS >>>](#)

[www.assaabloy.com.br](http://www.assaabloy.com.br)

**ASSA ABLOY**

Experience a safer and  
more open world





O **VAULT Locker** é a nova solução para a **Controle de Entregas**. Ele possui interface fácil e intuitiva para o entregador e para o usuário, o **VAULT Locker** permite fácil interação dos usuários com o equipamento. Para todas as retiradas e entregas é **necessário um código de identificação ou QR-Code**, mantendo assim seguro o produto até o momento da retirada.



## Seguro e Poderoso

Hardware dedicado e software baseado em iOS. O sistema conta com portal de usuários flexível com sincronização em tempo real, com uma ampla variedade de relatórios e dados de encomendas.



## Integrável

Com APIs e ferramentas de integração por banco de dados e arquivos, o Vault Locker pode se integrar à sua portaria virtual, sistema de administração predial, e-commerce e ERP.



## Bem dimensionado

Atende encomendas pequenas e leves a grandes e pesadas. Todos os tipos de pacotes são aceitos pelo armário.



## Automação

O Vault Locker automatizará o processo de entregas trazendo, assim, satisfação ao usuário com um sistema seguro e fácil de operar. Mais economia na gestão de entregas.



## Acessibilidade

Projetado para o uso de todos os públicos, com uma tela touch e todos os tamanhos de armários, possibilita o uso de cadeirantes e pessoas com dificuldades de locomoção. Pode ser configurado para deficientes visuais, com guia detalhado em áudio.

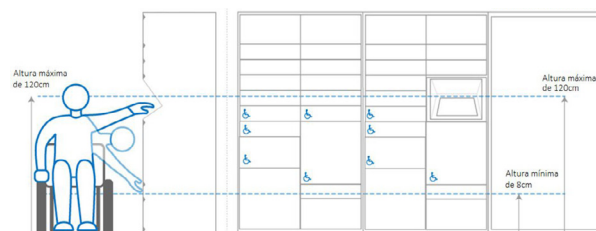



Núcleo de Especificação Técnica ASSA ABLOY BRASIL Door By Door Solutions

**Contato exclusivo para projetos:**

• **Amanda Dominicheli**  
Arquiteta | Especificadora Técnica

| Tel.: (11) 94211-4327  
| E-mail: amanda.dominicheli@assaabloy.com

• **Ana Souza**  
Arquiteta | Especificadora Técnica

| Tel.: (11) 91402-2249  
| E-mail: ana.souza@assaabloy.com

• **Kauã Costa**  
Arquiteto | Especificador Técnico BIM

| Tel.: (11) 93738-2632  
| E-mail: kuaa.costa@assaabloy.com



# ASSA ABLOY

No Brasil e no mundo, a força do Grupo ASSA ABLOY é a diversidade de produtos tradicionais que combinados com novas tecnologias oferecem soluções de acesso completas e inovadoras

SIGA NOSSAS REDES



[www.assaabloy.com.br](http://www.assaabloy.com.br)

ASSA ABLOY BRASIL INDÚSTRIA E COMÉRCIO LTDA

Fone: +55 (11) 5693-4700 | SAC: 0800 77 22 000 | falecom@assaabloy.com



**LA FONTE**  
ASSA ABLOY

**PAPAIZ**  
ASSA ABLOY

**silvana**  
ASSA ABLOY

**UDINESE**  
ASSA ABLOY

**ASSA ABLOY**  
Entrance Systems

**ASSA ABLOY** Controle de Acesso

**ASSA ABLOY** Portas Especiais